

FRONTAL²⁴



Drzwi Wejściowe

ST40

FRONTAL24.COM



Spis treści

Typ drzwi ST40	5
Standardowa struktura kolorów RAL	7
Charakterystyka	9
Typy ościeżnicy	11
Progi, rodzaje I specyfikacja	12
Dane techniczne	19
Zamki i klamki	20
Szklenie	22
Akcesoria	22



Typ drzwi ST40
Kolor zewnętrzny RAL 9005
Klamka czarna (BL)

Typ drzwi ST40

Wykonane z ocynkowanej stali o grubości 1 mm wypełnionej PU, która tworzy mocną i trwałą konstrukcję

- Poszycie ze stali ocynkowanej podwójnie, skrzydło wypełnione pianką PU
- Podwójne uszczelnienie
- Testowane na 200 000 cykli otwarcia i zamknięcia



1.3 W/m²K*

Współczynnik przenikania ciepła. Wartość U



2

Szczelność



4A

Wodoszczelność



3

Odporność na obciążenie wiatrem ciśnienie próbne



C

Odporność na obciążenie wiatrem, ugięcie ramy



Wszystkie drzwi posiadają fabryczną ościeżnicę.
Ceny dotyczą pełnych zestawów drzwiowych.
Wszystkie wymiary podano dla ogólnych rozmiarów ram.
Przedstawione obrazy służą wyłącznie celom ilustracyjnym.
Rzeczywisty produkt może się różnić ze względu na ciągłe udoskonalanie.
Frontal zastrzega sobie prawo do zmiany specyfikacji w dowolnym momencie i bez wcześniejszego ostrzeżenia..

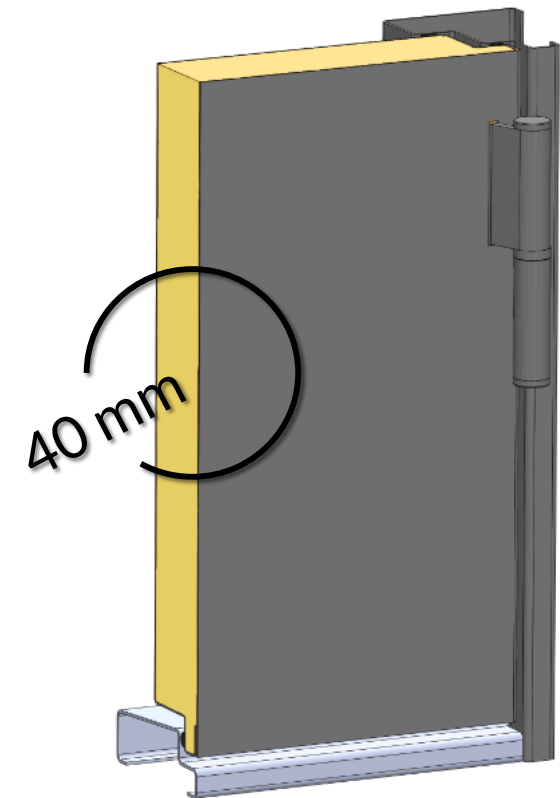

Drzwi są robione na wymiar:

Standard:

890 x 1990

890 x 2090

990 x 1990

990 x 2090

Na żądanie:

Szerokość 700 ÷ 1150

wysokość 1700 ÷ 2250



Typ drzwi ST40 HOME
Zewnętrzny kolor Złoty Dąb
Klamka HLA
Aplikacja szczotkowane aluminium

Standardowa struktura kolorów

Struktura lakieru (STR)

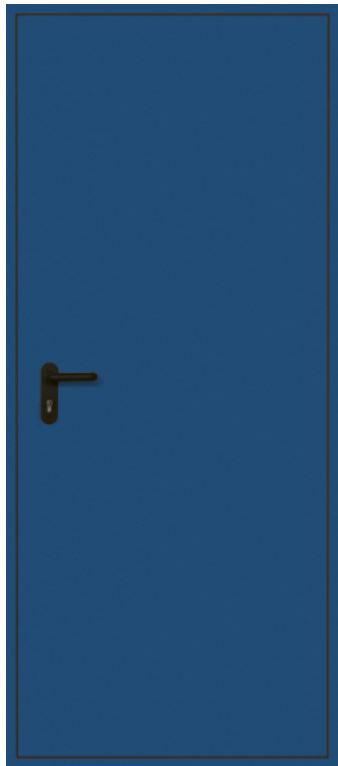

RAL 5010 STR



RAL 7016 STR



RAL 8017 STR



RAL 9002 STR



RAL 9006 STR

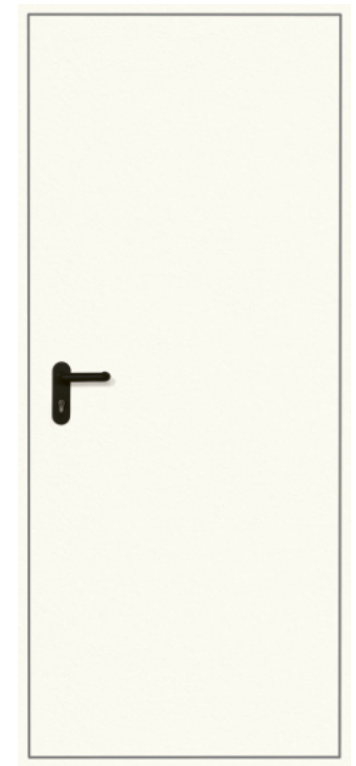

RAL 9016 STR



Typ drzwi ST40
Kolor zewnętrzny RAL 9006
Uchwyt czarny (BL)

Właściwości

Drzwi wejściowe wykonane są z blachy stalowej ocynkowanej o grubości 1 mm wypełnionej PU, która tworzy solidną i trwałą konstrukcję.

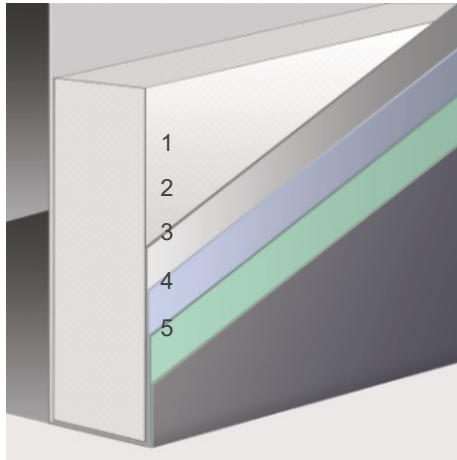

Struktura skrzydła drzwiowego

- Piana PUR
- Stal walcowana na zimno
- Warstwa galwanizowana
- Obróbka chemiczna
- Farba proszkowa

Wartość U do
1,3 W/M²K

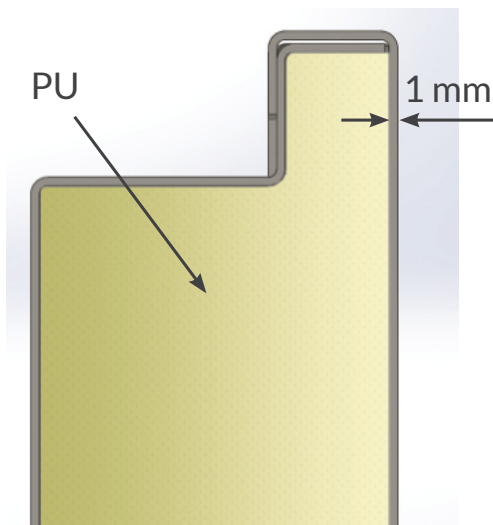

Zabezpieczone przed korozją 1-milimetrowe powłoki połączone ze sobą, z 40-milimetrową izolacją PU, tworzą solidny „panel warstwowy”.



STD kolorów RAL. Inne kolory możliwe na zapytanie.
Lakier tylko struktura.



3-częściowe, regulowane zawiasy z łożyskiem zapewniają długą żywotność, płynną i cichą pracę.

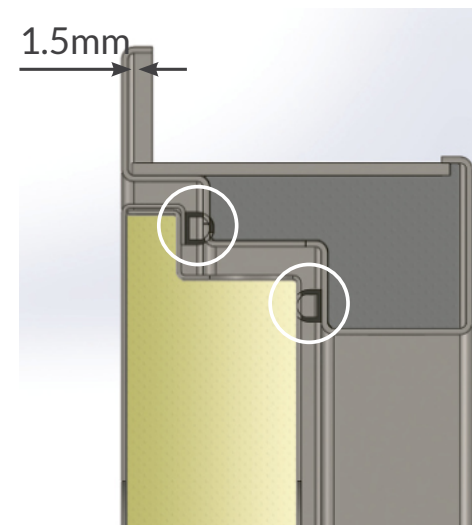

Podwójne uszczelnienie na całym obwodzie zapewnia doskonałą izolację termiczną i wodoodporność.

Ościeżnica drzwi wykonana ze stali ocynkowanej o grubości 1,5



Typ drzwi ST40
Kolor zewnętrzny RAL 5010
Klamka czarna (BL)

Typy ościeżnicy

OŚCIEŻNICA Z KOŁNIERZEM, OTWIERANE NA ZEWNĄTRZ (MO)

[21]

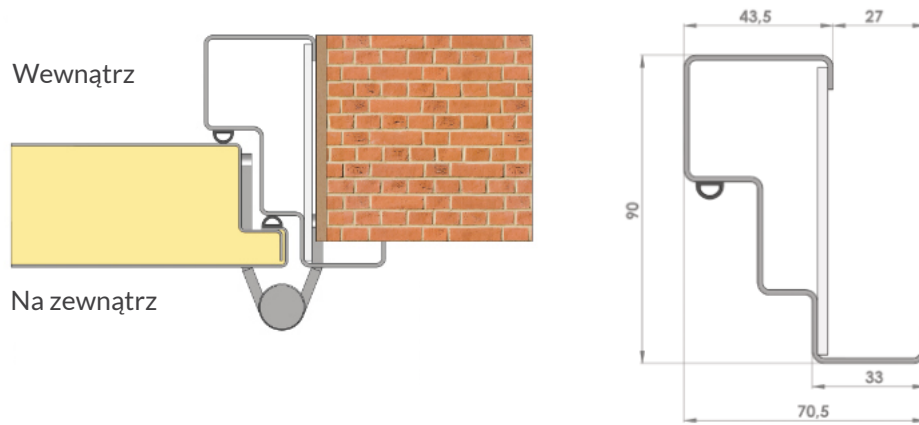

OŚCIEŻNICA Z KOŁNIERZEM, OTWIERANE DO WEWNĄTRZ (MI)

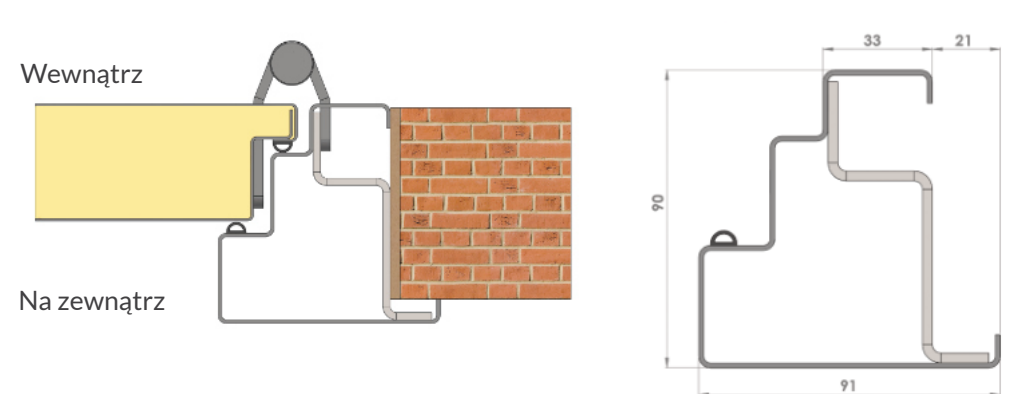

OŚCIEŻNICA PROSTA, OTWIERANA NA ZEWNĄTRZ (LO)

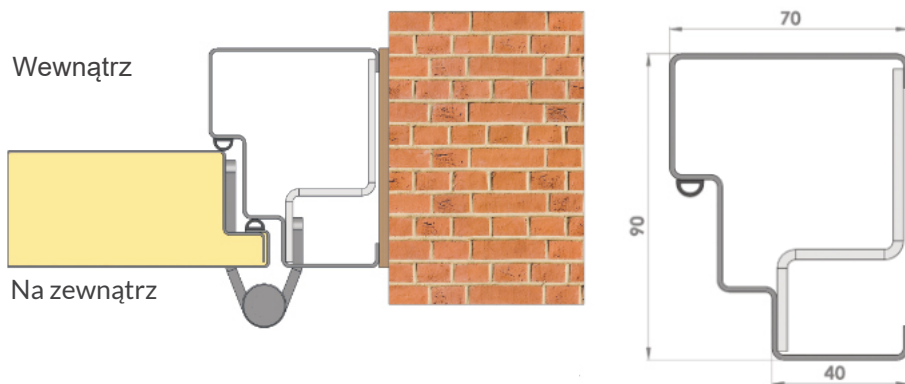

OŚCIEŻNICA PROSTA, OTWIERANE DO WEWNĄTRZ (LI)

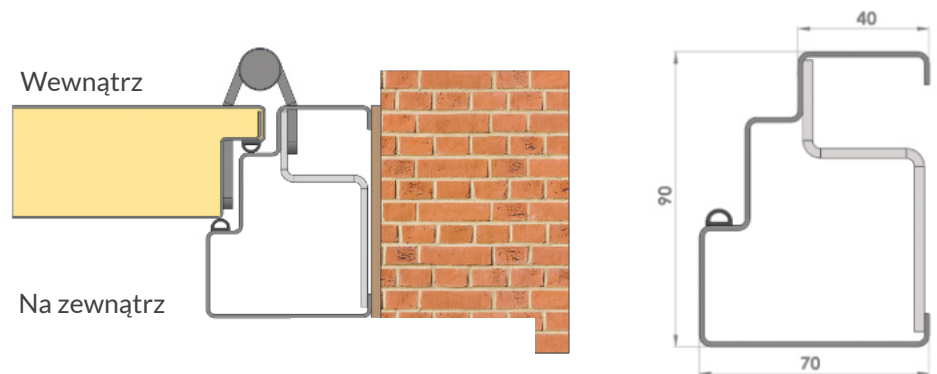

Progi, rodzaje i specyfikacja

PRÓG, DWIE USZCZELKI, OTWIERANE NA ZEWNĄTRZ (OD)

OFS I ŚWIATŁO PRZEJŚCIA

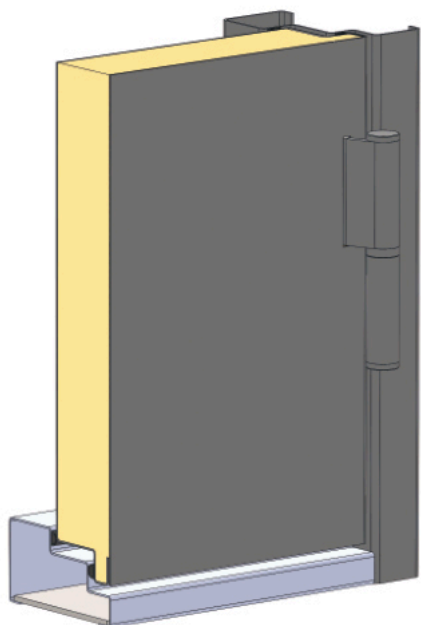

MO-OD

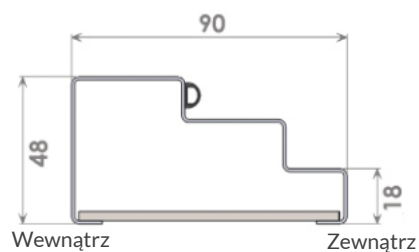
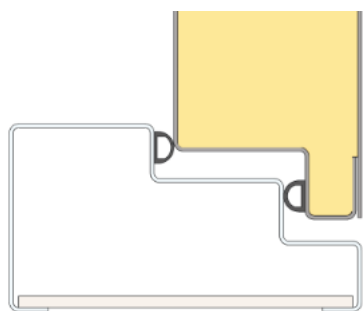

(MO) RAMA

Zewnętrzny

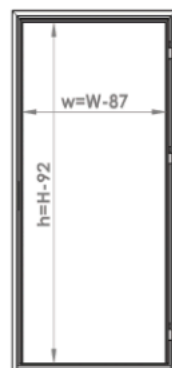

Wewnętrzny

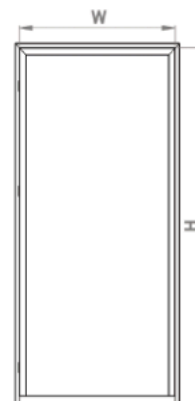

LO RAMA

Zewnętrzny

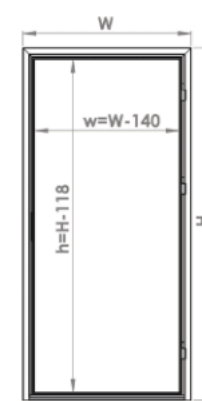

Wewnętrzny

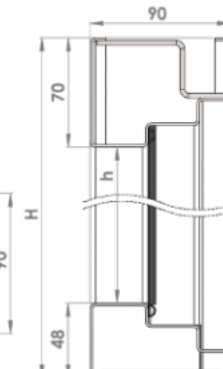
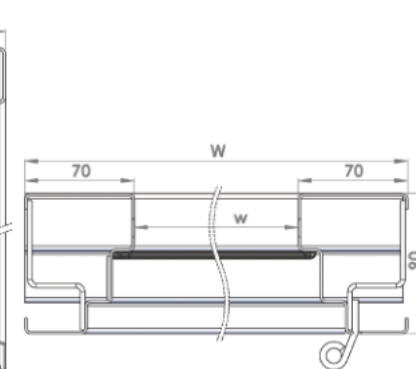
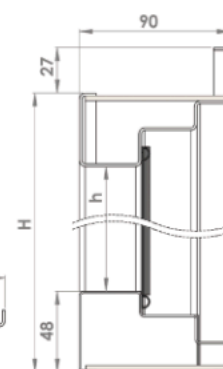
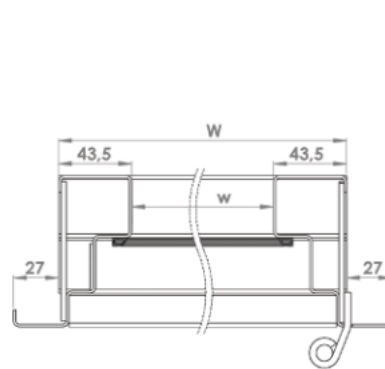
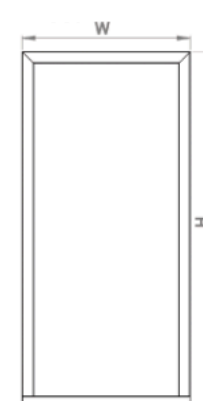

OFS I ŚWIATŁO PRZEJŚCIA

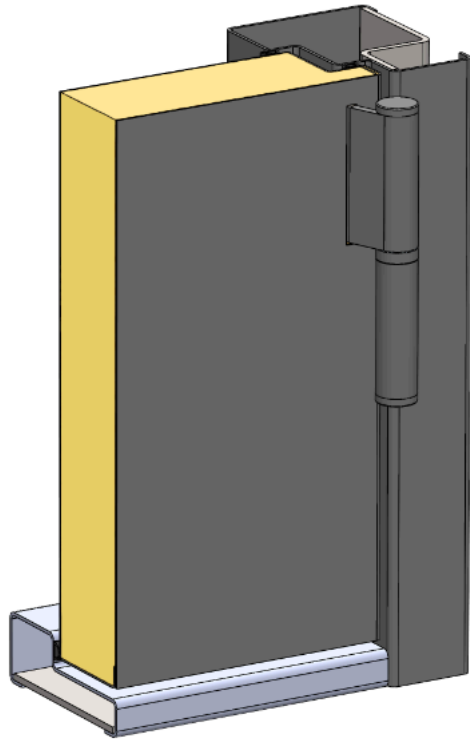

LO-OS

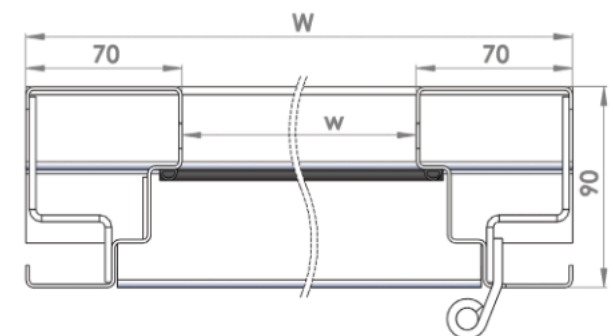
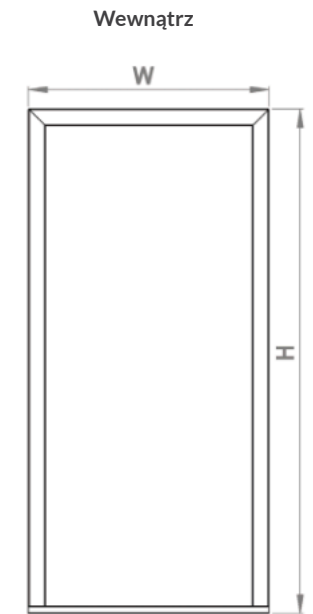
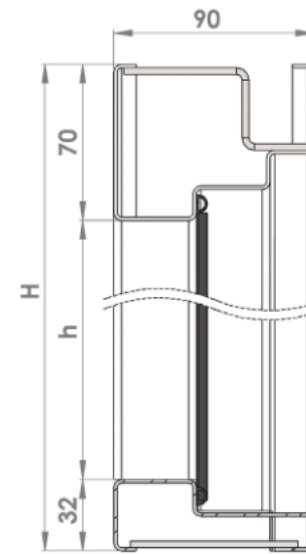
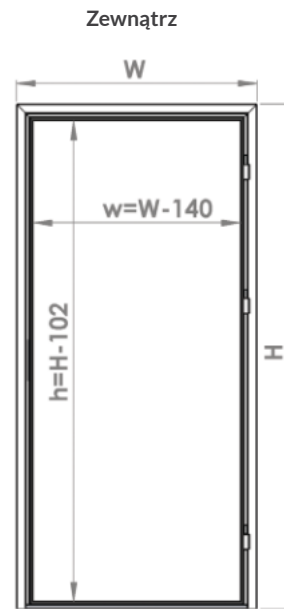
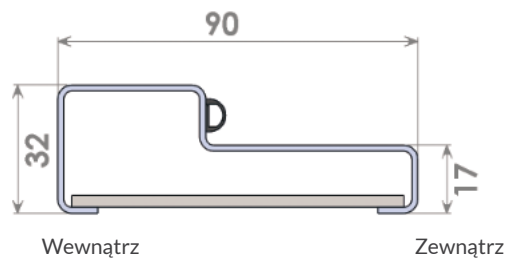
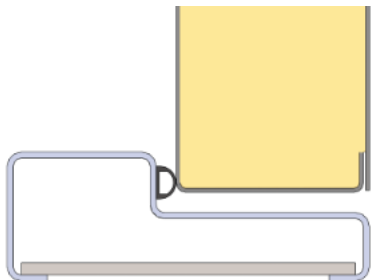

PRÓG, JEDNA USZCZELKA, OTWIERANE NA ZEWNĄTRZ (OS)

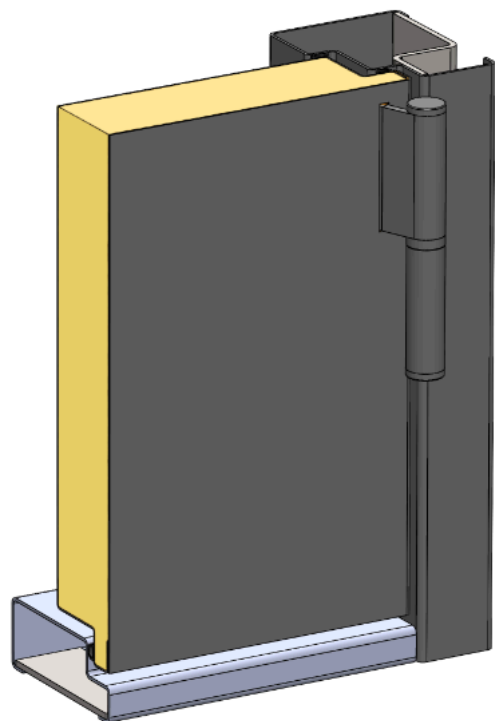

LO-OS2

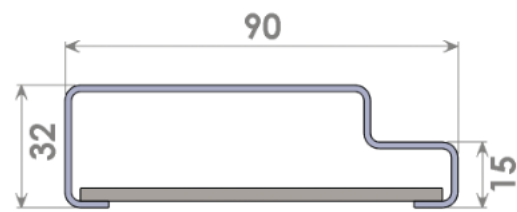
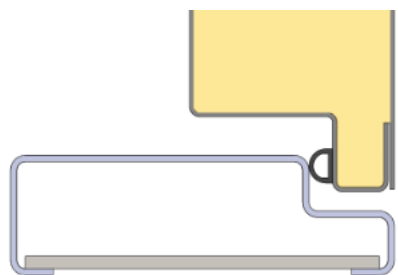

Wewnątrz

Zewnątrz

OFS I ŚWIATŁO PRZEJŚCIA

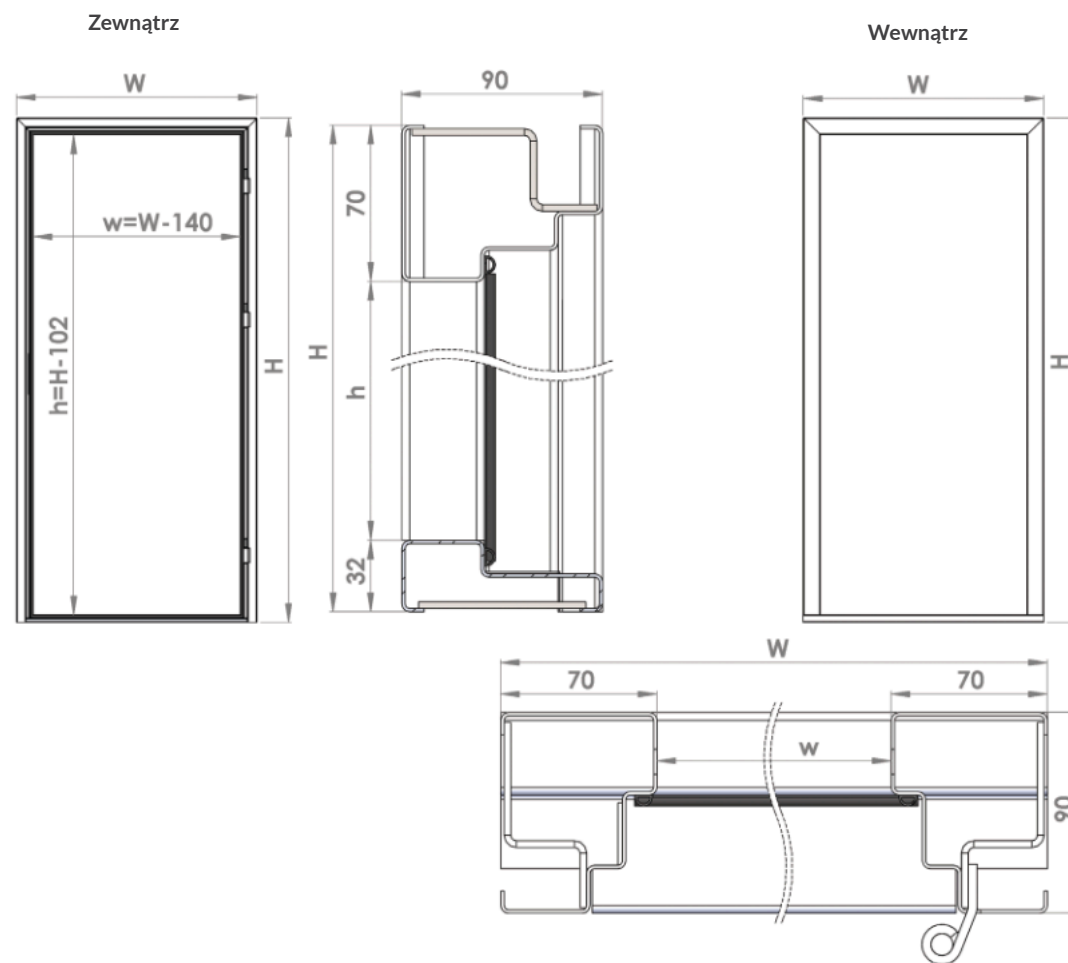

Zewnątrz

Wewnątrz

BEZ PROGU, OTWIERANE NA ZEWNĄTRZ (OW)

OFS I ŚWIATŁO PRZEJŚCIA

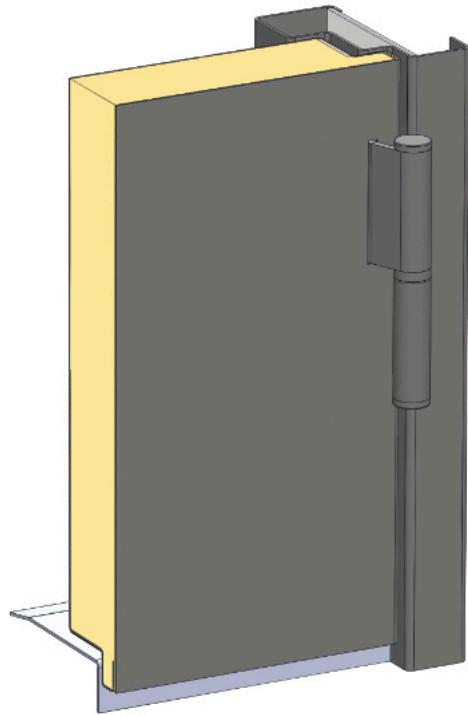

MO-OM

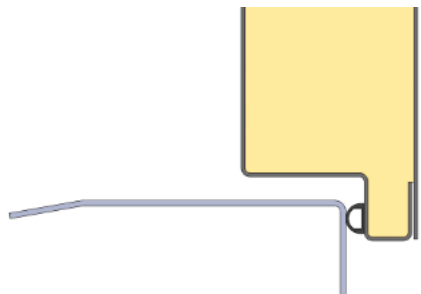

Wewnątrz



Zewnątrz

Zewnątrz

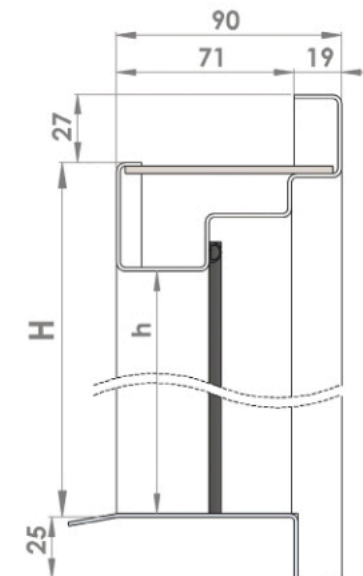

Wewnątrz

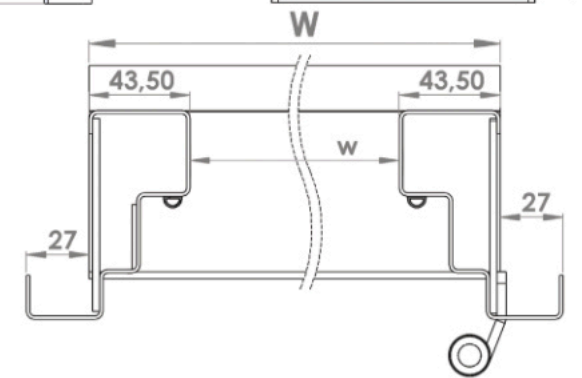
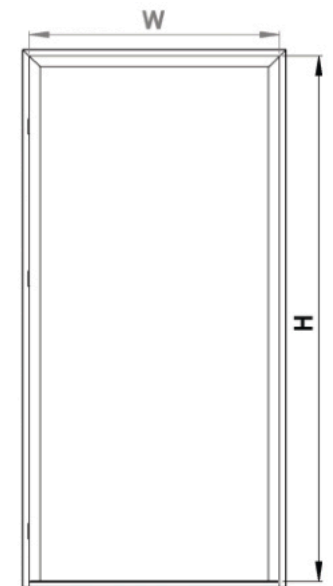

BEZ PROGU, OTWIERANE NA ZEWNĄTRZ (OW)

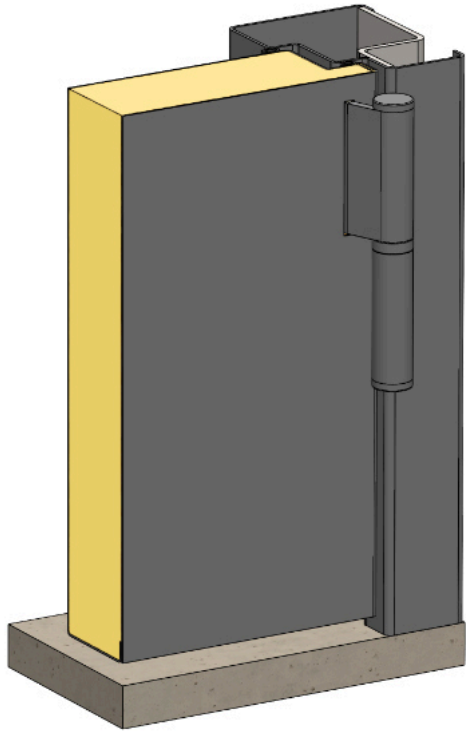

LO-OW

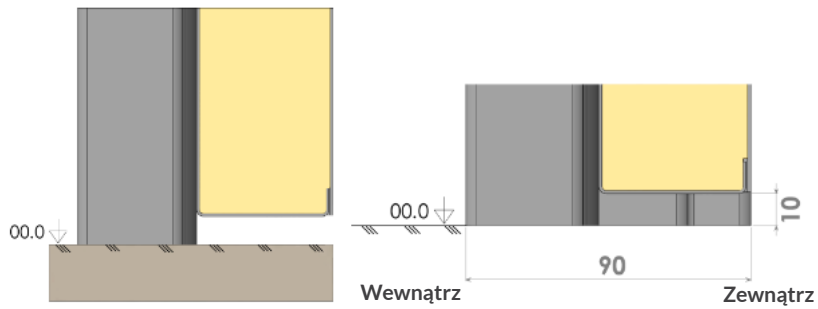

OFS & DAYLIGHT OPENING

MO frame

Zewnątrz



Wewnątrz

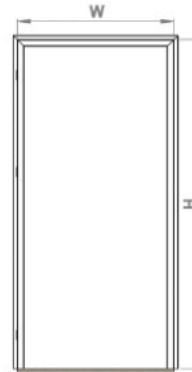

LO frame

Zewnątrz

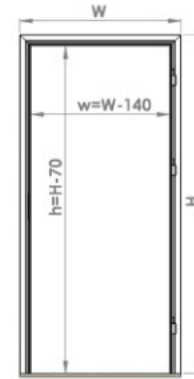

Wewnątrz

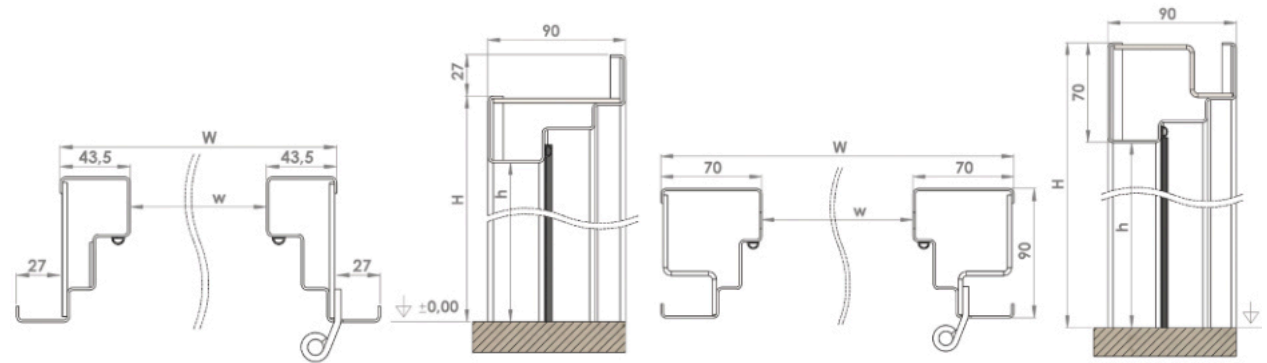
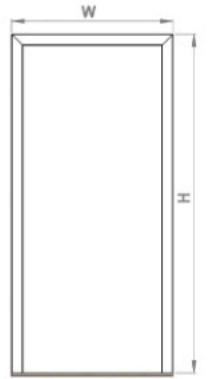

BEZ PROGU, OTWIERANE DO ŚRODKA (IW)

OFS & ŚWIATŁO PRZEJŚCIA

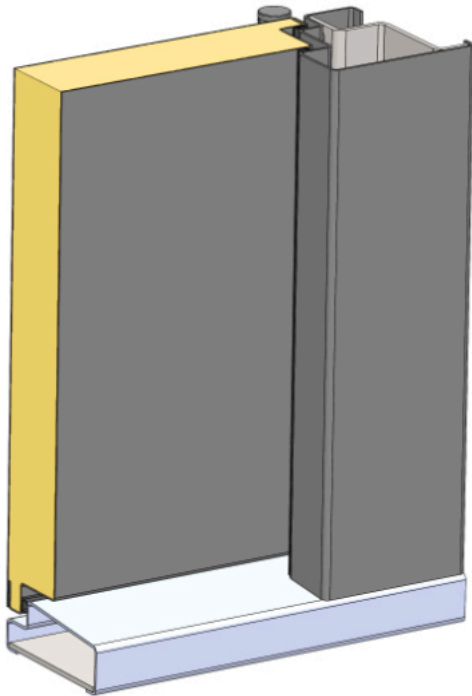

LI-IS

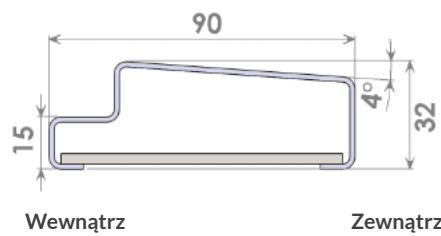
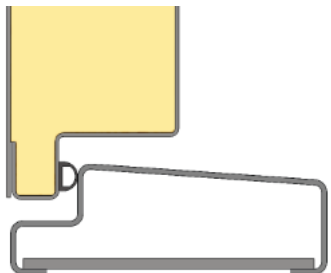

Rama MI

Zewnątrz

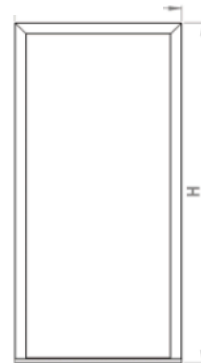

Wewnątrz

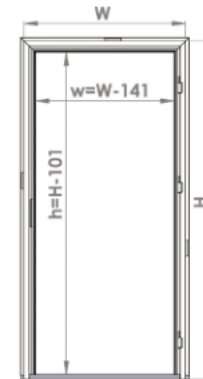

Rama LI

Zewnątrz



Wewnątrz

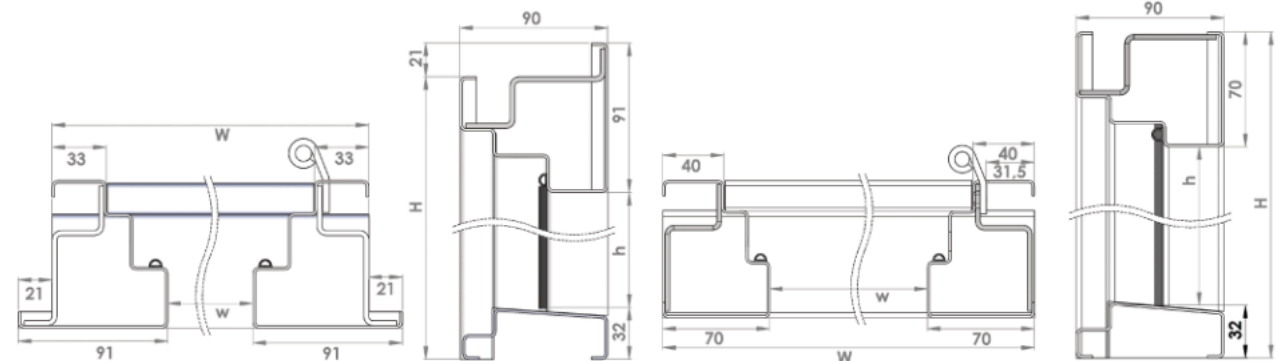
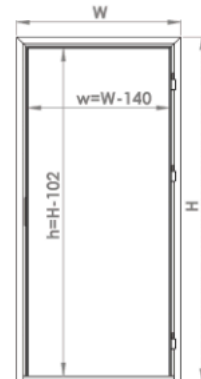

BEZ PROGU, OTWIERANE DO ŚRODKA (IW)

OFS & ŚWIATŁO PRZEJŚCIA

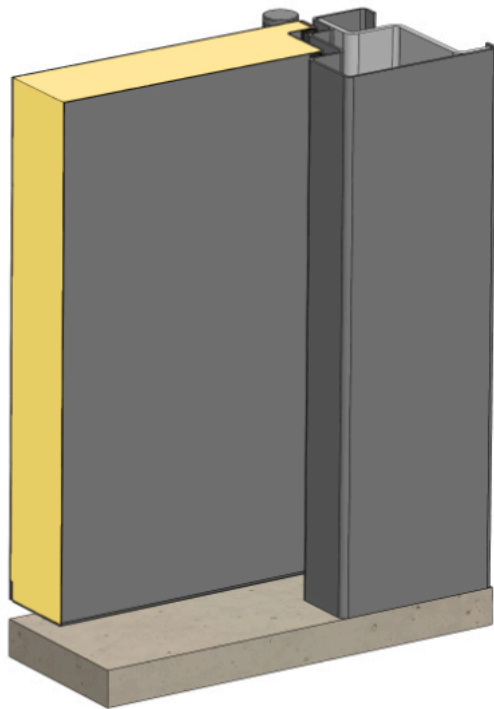

Rama MI

Rama LI

Zewnątrz

Wewnątrz

Zewnątrz

Wewnątrz

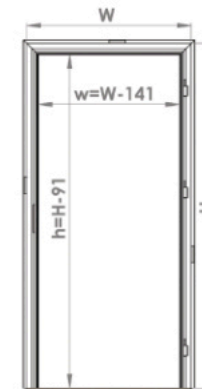
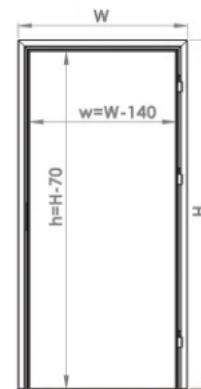

LI-IW

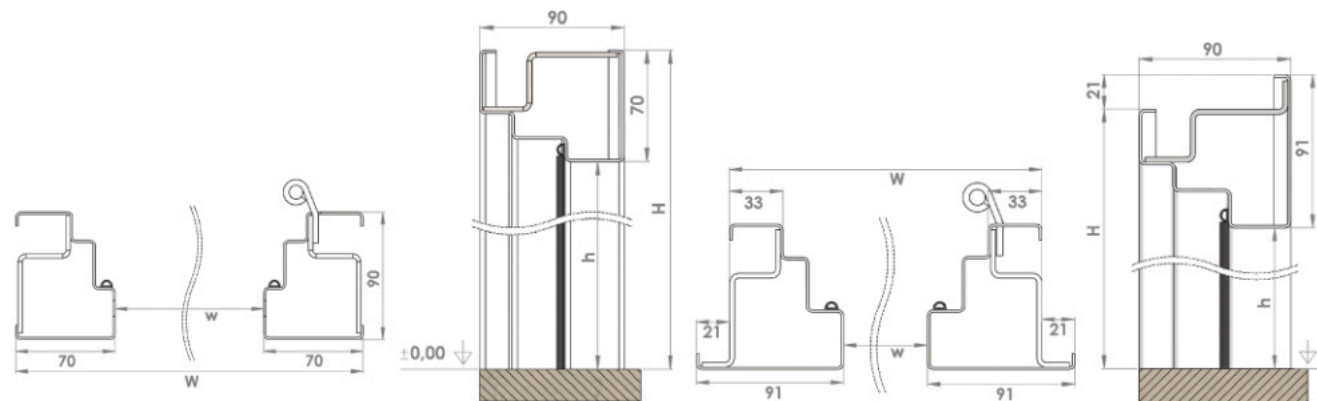
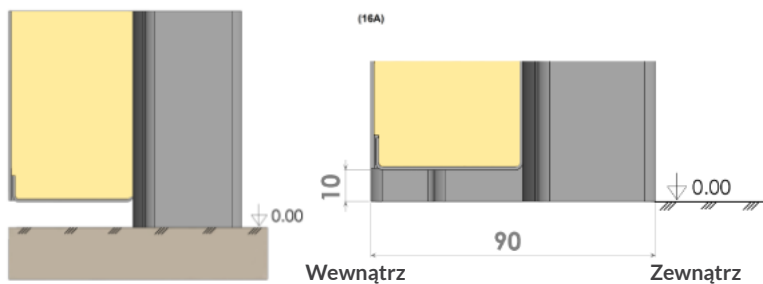

Dane techniczne

MO OTWARCIE SKRZYDŁA 90°

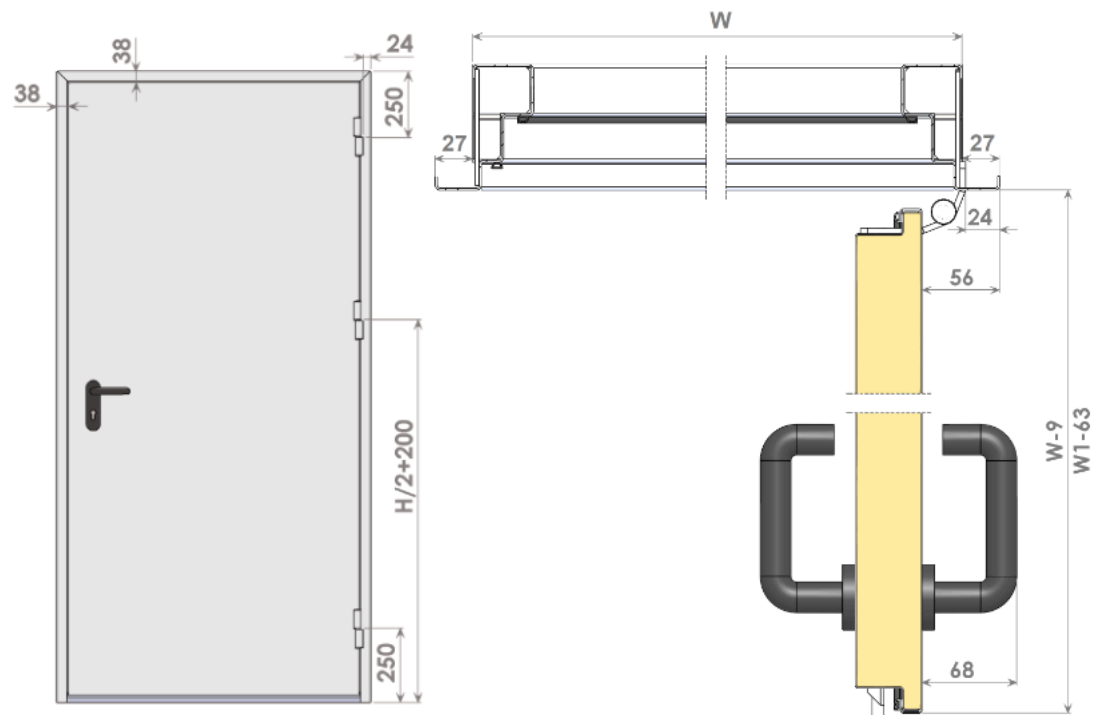

LO OTWARCIE SKRZYDŁA 90°

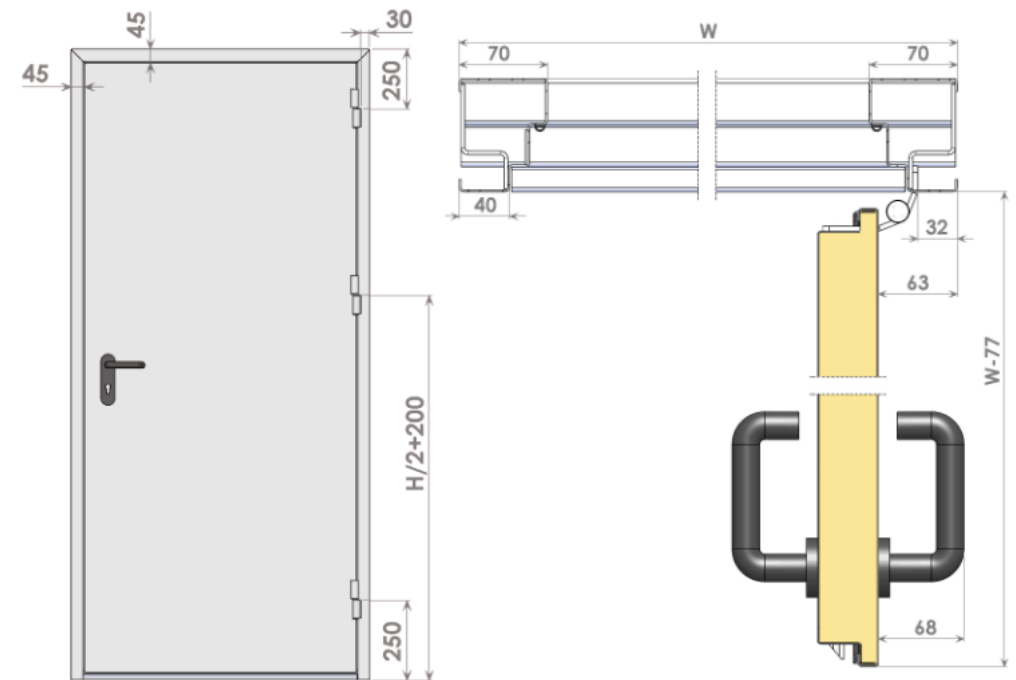

Zamki i klamki



L1P
Lock
STD



BL
Czarna klamka
STD



GR
Szara klamka
STD



ST
Stal nierdzewna
klamka



SSK
Stal nierdzewna
gałko klamka



CWD
Cylinder zamka
STD



HL
biały
Szydł klamki



HK
biały
pochwyt



HLA
Aluminiowy
Szydł klamki



CWF
Cylinder zamka



LC 100
zamek



565
zamek



AS
klamka



CWE
Cylinder zamka



C3P
Zamek wielopunktowy

D&N+EM



APL
zamek



SSK
Nierdzewna
Gałko klamka



APLH
Anti-panic
pochwyt



CWAP
Cylinder zamka



Typ drzwi ST40
Kolor zewnętrzny RAL 1012
Uchwyt czarny (BL)
Przeszklenie S100

Przeszklenie



S200
Szklenie kwadrat
200x200 mm



S350
Szklenie kwadrat
350x350 mm

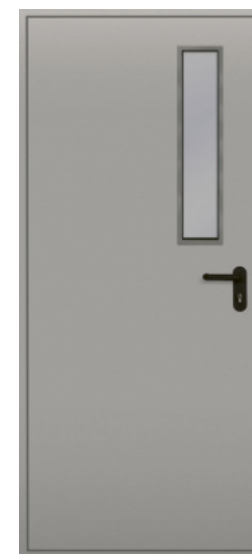

S100
Szklenie prostokąt
100x700 mm



S500
Szklenie prostokąt
500x700 mm

Akcesoria

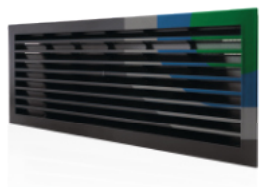

Kretka wentylacyjna



Wizjer



samozamykacz
GEZE



PL201
Uchwyt kłódki



KP1
Klawiatura

pasujące



BRAMY GARAŻOWE



DRZWI WEJŚCIOWE



BRAMY I OGRODZENIA

Uzyskanie unikalnego, dopasowanego projektu nigdy nie było łatwiejsze. Brama frontowa i garażowa, brama aluminiowa i ogrodzenie od jednego producenta.
Ten sam design, ten sam kolor, te same akcenty – bezproblemowo.

Zdjęcia w tym katalogu przedstawiają różne konfiguracje i mogą zawierać dodatkowe, niestandardowe akcesoria. • Zastrzegamy sobie prawo do wdrożenia ulepszeń i aktualizacji projektów bez wcześniejszego powiadomienia. • Kolory przedstawione w tej broszurze mają charakter poglądowy i mogą różnić się od rzeczywistych kolorów produktu. • Wszelkie prawa zastrzeżone. • Nieautoryzowane powielanie lub dystrybucja tego katalogu w całości lub w część jest dostępna tylko za naszą zgodą.

